

ANVÄNDARMANUAL

XS4 CODE LOCKER

XS4 Code Locker ger en bekväm lösning för många olika skåp, lådor etc. Få enkel tillgång via knappsatsen, utan behov av en nätverksanslutning. Koder kan tilldelas och vara aktiva under en viss tidsperiod. Den är enkel att installera och kan programmeras via din mobiltelefon.

Batteripaketet, elektroniska komponenter och låsmekanismen är alla placerade på insidan av dörren för att förhindra skadegörelse och sabotage.

www.saltosystems.com

XS4 CODE LOCKER Lk50

SALTO
inspired access



CONTENT

1. Installation	Sidan 3
2. Tillträde	Sidan 3
2.1 Dedikerade koder	Sidan 3
2.2 Fri tilldelning av koder	Sidan 4
2.3 Tidsbestämda koder	Sidan 4
2.3.1 Konfigurering tidsbestämda koder	Sidan 5
3. Administration av dedikerade koder	Sidan 6
3.1. Lägg till dedikerade koder	Sidan 6
3.2 Ta bort dedikerade koder	Sidan 7
4. Konfigurering	Sidan 7
4.1 Service konfigureringsmeny	Sidan 8
4.2 Fabriksåterställning	Sidan 8
4.3 Rensa alla användare	Sidan 8
4.4 Ändra konfigureringskod för användare	Sidan 9
4.5 Ändra konfigureringskod för service	Sidan 10
4.6 Speciafunktioner	Sidan 11
4.7 Datum och tid	Sidan 12
4.8 Seed kode	Sidan 12
4.9 Aktivera web app konfiguration	
5. Batteriövervakning	Sidan 13
6. Fabriksåterställning hårdvara	Sidan 14
7. Tekniska specifikationer	Sidan 15

1. INSTALLATION

För instruktioner om installationen, se installationsguiden.

2. TILLTRÄDE

Knappsatsen gör det möjligt att öppna skåpet på 3 olika sätt:

2.1. Dedikared koder

Dedikerade användarkoder skapas i enhetens interna minne. XS4 Code Locker kan behålla upp till 200 fasta koder från 4 till 8 siffror. Varje enskild användare har sin egen kod för att använda skåpet. Detta tillåter också att dela ett skåp mellan olika användare.

1234 är en standard fast kod konfigurerad vid position 1 under tillverkning och kan användas för att testa enheten. Kontrollera avsnittet "Hantera dedikerade koder" på sidan 6 för att hantera dedikerade koder.

Öppna och stänga

Exempel:



När du anger en giltig dedikerad kod hörs ett bekräftelsepip och den gröna lysdioden blinkar en gång. Skåpet är redo att öppnas eller stängas. Vrid ratten åt vänster eller höger.

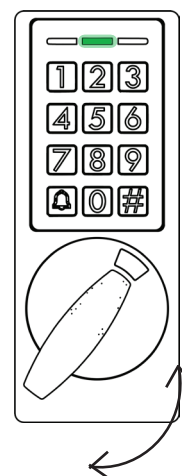

Fel kod

Exempel:



Om fel kod har angetts hörs ett s.k. avvisningspip. Röd lysdiod blinkar en gång.

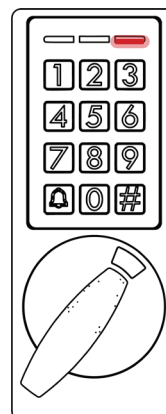

Observera: När låset är i tyst läge hörs ingen akustisk signal. Kontrollera avsnittet "Konfiguration" i manualen.

2.2. Fri tilldelning av koder

Fri tilldelning av koder tillåter användare att använda valfritt, ledigt skåp genom att använda valfri kod för att reservera skåpet och använda samma kod för att öppna och sedan släppa skåpet. Öppna och stäng med valfri kod med 4 till 8 siffror. Koden raderas varje gång låset öppnas, vilket gör det tillgängligt för en ny användare. Fri tilldelnings-läget måste vara aktiverat för att använda den här funktionen, se "Konfiguration" på sidan 11 i denna handbok.

STÄNG

Exempel:

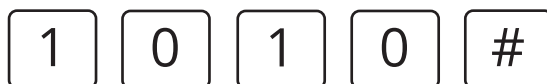

När låset är öppet, och du anger en kod, hörs ett bekräftelsepip och den gröna lysdioden tänds. Skåpet är redo att stängas. Vrid vredet åt vänster.

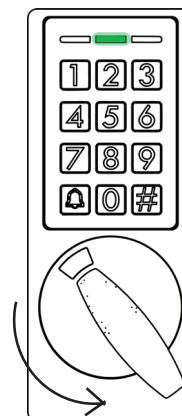

ÖPPNA

Exempel:



När du anger samma kod som användes för att stänga skåpet, hörs en bekräftelse och den gröna lysdioden tänds. Skåpet är redo att öppnas. Vrid vredet åt höger.

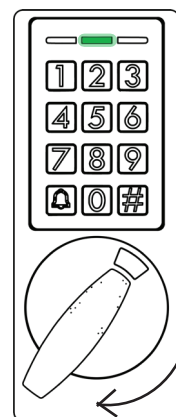

2.3. Tidsbestämda koder

Öppna och stäng låset med en 6 till 8 siffrors autogenererad tidsinställd kod. När du genererar koden kommer du att definiera den tidsperiod under vilken koden ska vara aktiv. **OBS:** Tidsbestämda koder kan endast aktiveras när funktionen Fri tilldelning av koder inte är aktivt.

Det finns 3 olika typer av tidsbestämda koder som kan genereras med hög säkerhetsalgoritm (8 siffror) eller en standardiserad säkerhetsalgoritm (6 eller 7 siffror). Dessa är:

1. Period-koder

Ger behörighet i bestämt antal dagar. Perioden kan vara från 1 till 28 dagar. Period 0 ger tillgång till de återstående timmarna den aktuella dagen upp till 23:59.

2. Timkod

Genereras för att ge tillträde i 1, 2, 3 eller 4 timmar från den användardefinierade starttiden.

2.3.1 Konfigurera tidsinställda koder

Om du vill konfigurera XS4 Code Locker manuellt måste du konfigurera både tid, datum och startkod för att aktivera den tidsbestämde kodfunktionen. Se avsnitten "Konfiguration av tid och datum" och "Seed kode" på sidan 12 i denna handbok.

Alla nödvändiga konfigurationer utförs automatiskt om enheten är konfigurerad med webb-applikationen istället för manuellt.

Tidsbestämda koder kan konfigureras och genereras i webbapplikationen och delas via e-post eller SMS. Se webbapplikationsmanualen för mer information om tidsinställd kodgenerering.

ÖPPNA OCH STÄNG

Exempel:



När du anger en giltig kod hörs ett bekräftelsepip och den gröna lysdioden tänds.
Skåpet är redo att öppnas eller stängas.
Vrid ratten åt vänster eller höger.

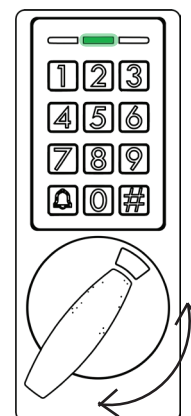

3. ADMINISTRATION AV DEDIKERADE ANVÄNDARKODER

Dedikerade användarkoder kan ändras, läggas till och tas bort. Varje användarkod lagras i en specifik adresserad internminnesposition (från 1 till 200). Varje användarkodposition måste noggrant antecknas. Skapa ett register över positionsnumret och användarnamnet i webapplikationen eller annat verktyg. För att lägga till eller ta bort användarkoder är det nödvändigt att komma åt menyn för Användarkonfiguration:

Meny för användarkonfiguration

Ange kod för användarkonfiguration
(4711 är fabrikskoden)

Ange:

Ett bekräftelsepip hörs och den gröna lysdioden blinkar. Knappsatsen är redo att lägga till eller radera dedikerade användarkoder

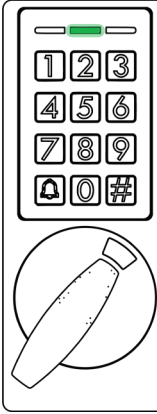

Exempel på lista över användare:

Position	Användare	Kod
1	Carlos	148954
67	Torbjörn	94830132
179	Juan	1111

I nästa avsnitt används Juan som exempel för att lägga till och ta bort dedikerade koder i låset.

3.1 Lägg till dedikerade koder

Ange 1 för att lägga till dedikerad användarkod

Ange:

Ett bekräftelsepip hörs och den gula lysdioden blinkar.

För att lägga till användare, ange förs en position för den nya användaren/koden (mellan 1 och 200).

Exempel:

Om en ledig position sangetts, kommer den gula lysdioden att lysa med fast sken och den gröna lysdioden blinkar tills den dedikerade användarens kod anges. Den fasta användarkoden måste bestå av 4 till 8 siffror.

Exempel:

OBS!

Alla positioner kan skrivas över, så tänk på att hålla ett register över alla konfigurerade koder och deras positioner.

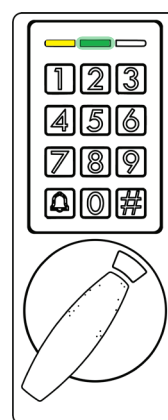
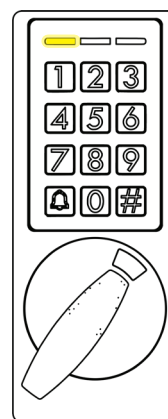

3.2 Ta bort dedikerade användarkoder

För att radera en enstaka eller flera dedikerade koder är det inte nödvändigt för administratören att känna till den specifika koden, dock måste kodens position vara känd.

Ta bort koder

Ange 2 för att radera dedikerad användarkodko

Ange:

Ett bekräftelsepip hörs och den röda lysdioden blinkar.

Ange positionen för kod/användare som du vill radera (ett tal mellan 1 och 200).

Exempel:

Om en giltig position angetts, hörs ett bekräftelsepip.

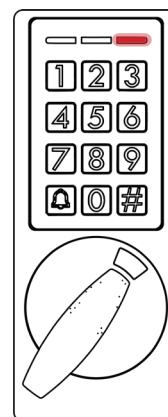

4. KONFIGURERING

Service konfigureringskod används för att autentisera och komma åt konfigurationsmenyn, som behövs för att konfigurera XS4 Code Locker.

Service konfigureringsmeny

Ange Service konfigureringskoden
(12347890 är fabriksstatus)

Ange:

1	2	3	4	7	8	9	0	#
---	---	---	---	---	---	---	---	---

Ett bekräftelsepip hörs och den gröna lysdioden blinkar.
Kodlåset är nu redo att konfigureras.

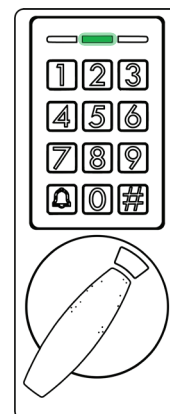

Service konfigureringsmenyn kan följande åtgärder utföras:

4.1 Fabriksåterställning

Ange:

0	2	5	0	#
---	---	---	---	---

Ett bekräftelsepip hörs och alla lysdioder blinkar en gång.
Kodlåset startas om automatiskt efter en fabriksåterställning, och alla lysdioder blinkar en gång till vid start.

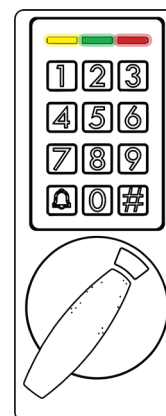

4.2 Radera alla användare/koder

Ange:

2	5	0	0	#
---	---	---	---	---

Ett bekräftelsepip hörs och alla lysdioder blinkar en gång.
OBS! Alla lagrade koder är nu raderade.

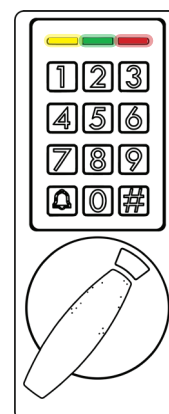

4.3 Ändra konfigureringskod användare

Ange:

Ett bekräftelsepip hörs och den röda lysdioden tänds. Knappsatsen är redo att ta emot en ny användarkonfigurationskod. Sätt in en kod som är mellan 4 och 8 siffror.

Exempel:

Ett bekräftelsepip hörs och den gröna lysdioden blinkar. Konfigurationskoden för användare har ändrats.

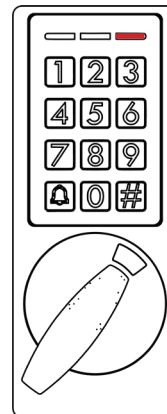

4.4 Ändra Service konfigureringskod

Ange:

Ett bekräftelsepip hörs och den gröna lysdioden tänds. Kodlåset är redo att ta emot en ny service konfigureringskod. Ange en kod som är mellan 4 och 8 siffror.

Exempel:

Ett bekräftelsepip hörs och den gula lysdioden blinkar tills den nya service konfigurationskoden anges igen för att bekräfta åtgärden. Ange koden igen.

Exempel:

Ett bekräftelsepip hörs och den gröna lysdioden blinkar. Service konfigurationskoden har ändrats.

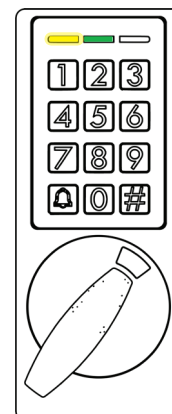
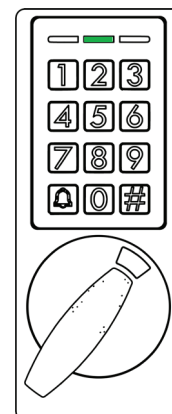

4.5 Specialfunktioner

Ange:

4

#

Ett bekräftelsepip hörs och den gula lysdioden tänds.

Knappsatsen är redo att aktivera/avaktivera nedan angivna specialkonfigurationer. Ange numret på respektive alternativ för att växla specialfunktionerna.

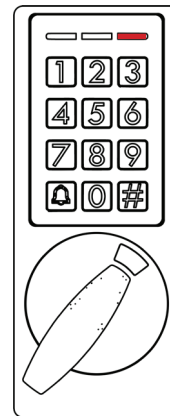

1

Tyst läge, audio kan vara aktiverad eller inaktiverad.

2

Hög säkerhet, kryptering på alla automatiskt genererade tidsinställda koder. Med högsäkerhetskryptering kommer alla tidsinställda koder kräva 8 siffror. Utan hög säkerhet kan koder vara mellan 6 och 7 siffror.

3

Fri tilldelnings-funktion, öppna och stäng med valfri 4-8-siffrig kod. Koden raderas varje gång låset öppnas, vilket gör det tillgängligt för en ny användare med ny kod.

#

Ett bekräftelsepip hörs och den gröna lysdioden blinkar. Kodlåsetåpet har konfigurerats.

ON

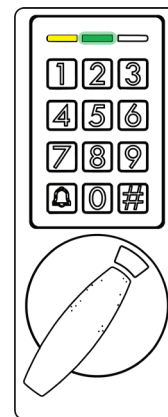

OFF

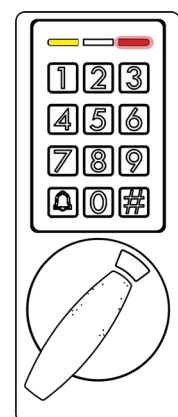

4.6 Tid och datum konfigurering

Ange:

Ett bekräftelsepip hörs och de gula och röda lysdioderna tänds. Knappsatsen är nu redo att ta emot datum- och tid-konfigurationer. För varje konfiguration kommer en visuell LED-bekräftelse att visas.

Vänligen notera när du anger tiden att XS4 Code locker går med en 24-timmars klocka.

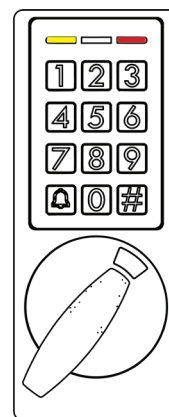

1. Skriv in årtal
(t.ex.: 2022)

2. Skriv in månad
(t.ex. 10 för Oktober)

3. Skriv in dag
(t.ex. 05 eller 13)

4. Skriv in timme
(t.ex.: 17)

5. Skriv in minuter
(t.ex. 20)



Ett bekräftelsepip hörs och den gröna lysdioden blinkar. Tid och datum har konfigurerats.

4.7 Seed Code

Seed Code är ett slumpstal på 8 tecken som krävs för att generera tidsinställda koder online. Om den anges manuellt måste användaren fortsätta spåra koden och använda den för att generera giltiga tidsinställda koder online.

Endast koder med lägre säkerhet kan genereras med en anpassad Seed code för användare. För att generera koder med högre säkerhet och förenkla genereringen av tidsinställd kod, använd WebApp för att konfigurera enheten.

Ange:

Ett bekräftelsepip hörs och den gröna och gula lysdioden tänds. Kodlåset är nu redo att ta emot en ny Seed Code för att generera tidsbegränsade. Ange en 8-siffrig kod.

Exempel:

Ett bekräftelsepip hörs och den gröna lysdioden blinkar. Seed code har nu ändrats.

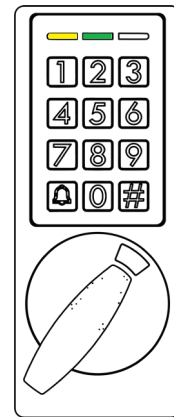

4.8 Aktivera Web App konfiguration

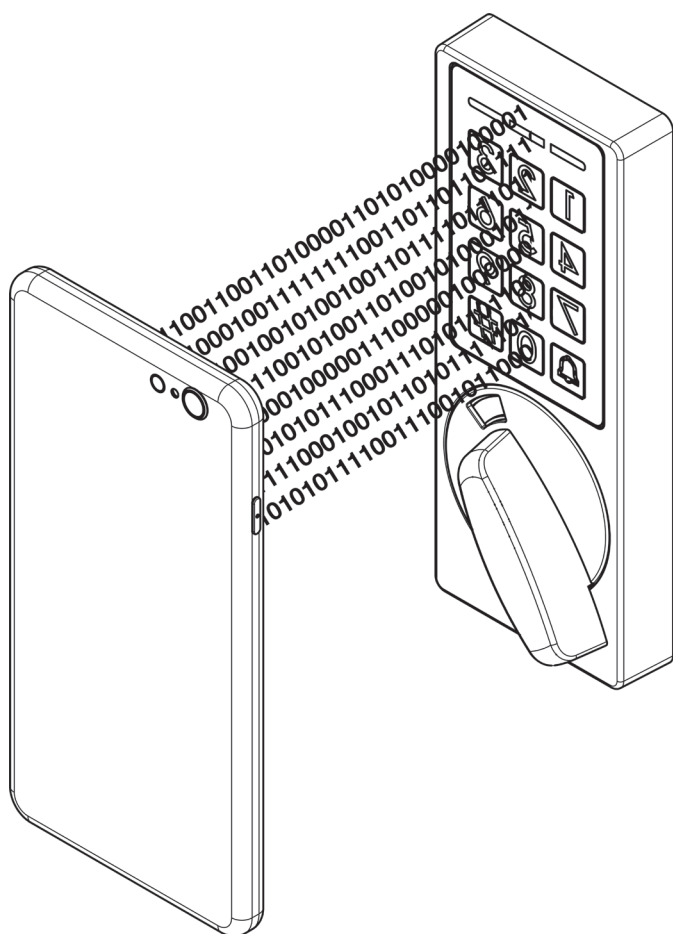

VLC (Visual light communication) är den optiska dataöverföringstekniken som används för att konfigurera XS4 Code Locker.

Den överför enhetskonfigurationsdata och tillträden via din mobiltelefon eller surfplatta. Med denna web app kan du lägga till enheter, användare och konfigurationer till ditt XS4 Code Locker.

Du hittar vår web app på:

<https://codelocker.app>

Ange:

7

#

Ett bekräftelsepip hörs och alla lysdioder tänds.

#

Efter det andra # släcks den gröna lysdioden. Kodlåset är nu redo att ta emot en VLC-konfiguration från din mobiltelefon.

Se till att telefonens skärm är på maximal ljusstyrka. Håll telefonen nära enhetens lysdioder för att överföra konfigurationerna. Se WebApp Manual för mer detaljer om VLC-konfigurationen.

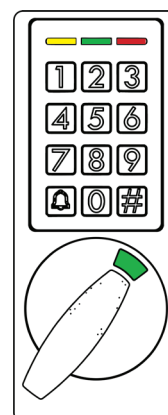

5. BATTERIÖVERVAKNING

XS4 Code Locker håller batterinivån övervakad hela tiden. Två nivåer eller varningar utförs:

Lågt batteri

Tre långa pip hörs efter att giltigt koda angetts och den röda lysdioden lyser. XS4 Code Locker kommer fortfarande att kunna öppnas efter att en varningssignal hörts men vi rekommenderar att byta batterier i detta skede.

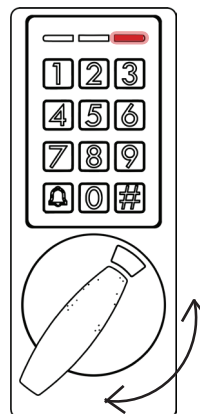

Mycket lågt batteri

Tre långa pip hörs efter att en giltig kod angetts, och den röda lysdioden lyser. Låset kan inte användas innan batterierna har bytts.

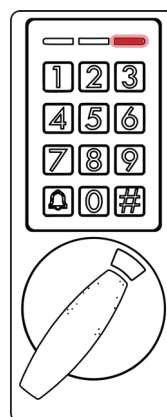

5.1. Batteribyte

För instruktioner om batteribyte, se installationsmanualen. Den konfigurerade tiden på knappsatsen stannar kvar upp till 42 timmar utan batterier. Detta innebär att tiden inte är nödvändig att konfigurera direkt efter att ett batteribyte har utförts.

6. FABRIKSÅTERSTÄLLNING AV HÅRDVARA

Se installationsmanualen för att öppna batterihållaren på XS4 Code Locker. Följ stegen nedan för att återställa hårdvaran till fabriksinställningarna

1. Se till att skåpet är stängt eller att kablarna "vit och svart" bredvid knappen är bortkopplade.

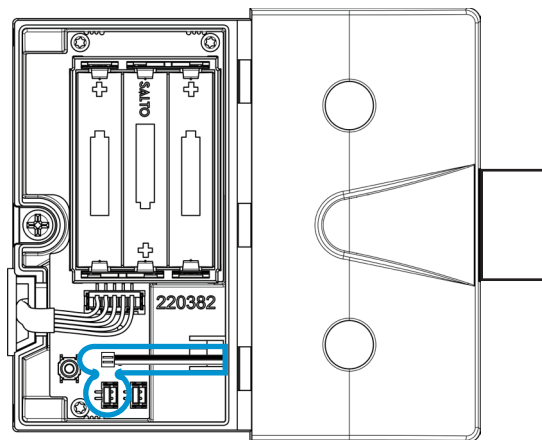
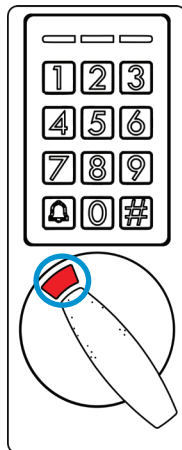

2. Ta bort ett eller alla batterier i batterihållaren. Tryck på knappen ovanför batterihållaren och håll den intryckt.

3. Sätt i batterierna igen. Vänta tills ett bekräftelsepip hörs och alla lysdioder blinkar en gång.

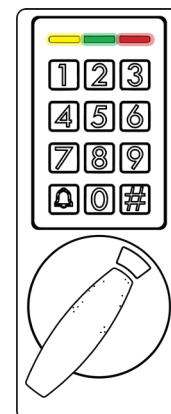
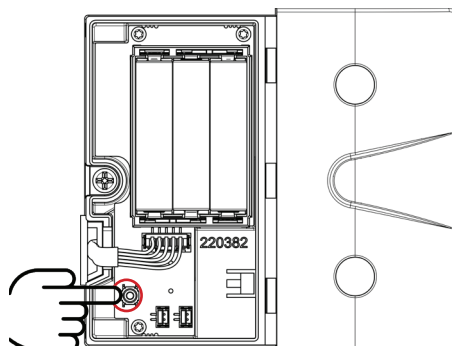
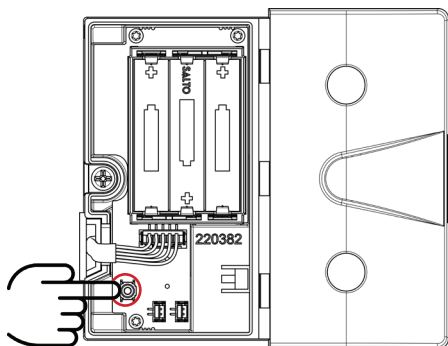

4. Släpp knappen. Kodlåset kommer att starta om. Ett startpip hörs och alla lysdioder blinkar en gång. Anslut kablarna "Vit och svart" bredvid knappen om de är frånkopplade.

5. Alla lysdioder släcks. XS4 Code Locker är nu återställd till fabriksinställningar och redo att användas.

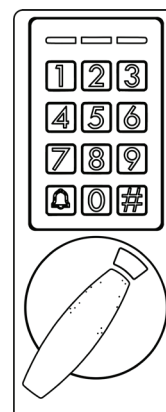
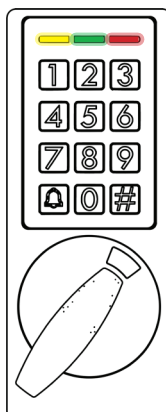
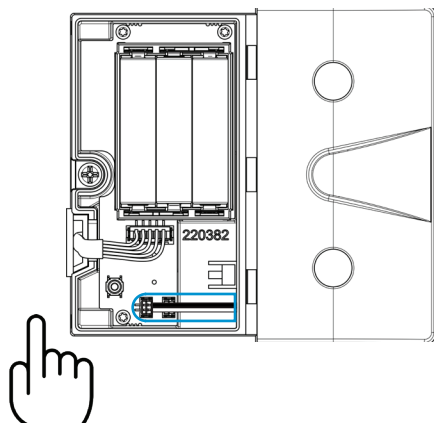

7. TEKNISKA SPECIFIKATIONER

Yttermått:	55,4 x 138,8 x 29,2 mm.
Innermått:	100 x 110,5 x 25 mm.
Regel:	15 mm.
Strömförsörjning:	3 alkaline batterier (LR03 AAA 1,5V). Tillval 3 Lithium batterier (FR03 - AAA 1,5V).
Antal öppningar:	Upp till 2 år (beroende på användning).
Temperaturområde:	-20°C till +60°C (OBS. temperatur ner till -20°C kräver Lithium batterier.
	Relativ gfuktighet: 0 till 95%.
Certifikat:	CE.
Färg:	Anthracit.
WebApp:	https://codelocker.app